CEPPO DI GRÈS

STONE
SOUL

FIVE
SIZES

5
COLORS

PORCELAIN STONEWARE

MADE IN ITALY

CERCOM[®]

Design your life

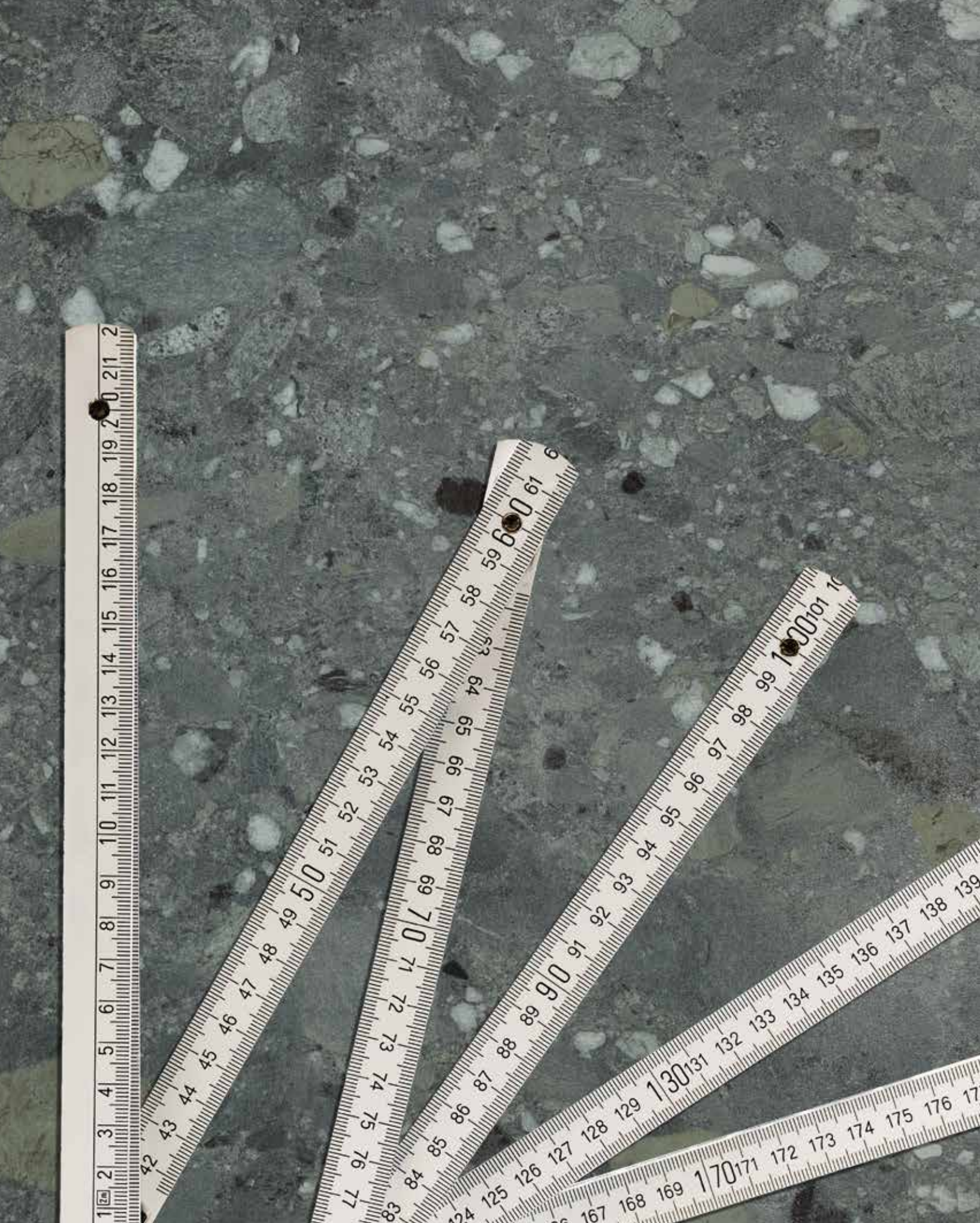

Il **fascino sofisticato** di una famosa pietra lombarda rivive con **colori inediti**, inclusioni policrome, ricchi effetti materici di **riflessioni cangianti** //
Un assortimento all-inclusive di gres porcellanato: **cinque colori** e tutti i formati, spessori, pezzi speciali e finiture per **ogni tipo di spazio** esterno e interno //

The **sophisticated charisma** of a famous Lombard stone with **new colours**, polychromatic inclusions, rich textured effects of **iridescent reflections** //
An all-inclusive assortment of porcelain stoneware: **five colours** and the full range of sizes, thicknesses, special pieces and finishes **for all kinds** of outdoor or indoor spaces //

Der edle **Charme eines** berühmten Steins aus der Lombardei lebt wieder mit **neuartigen Farben**, polychromen Einschlüssen und äußerst vielfältigen Materialeffekten mit schillernden **Tönen auf** //
Ein Feinsteinzeugsortiment all-inclusive: **fünf Farben** und alle Formate, Stärken, Spezialteile und Finishes für jede Art von Innen- und Außenraum //

Le **charme sophistiqué** d'une célèbre pierre lombarde ressurgit avec des **couleurs inédites**, des inclusions polychromes et de riches effets de matière aux **reflets irisés** //
Un assortiment complet de grès cérame : **cinq couleurs** et toute la gamme des formats, épaisseurs, pièces spéciales et finitions **pour tout type** d'espace extérieur et intérieur //

Изысканный шарм знаменитого ломбардского камня обретает особую выразительность благодаря новым цветам, полихромным вкраплениям, роскошным фактурным эффектам с **переливчатой игрой бликов** //
Полный ассортимент керамогранита для комплексных решений: **пять цветов**, все форматы и варианты толщины, специальные изделия и типы отделки для **оформления любого** экстерьера и интерьера //

Una materia dalle **mille sfaccettature**: ogni lastra è un'armoniosa composizione di nuances variopinte // Gli **infiniti frammenti** di forme irregolari **riflettono** la luce in modo differenziato, grazie a tecnologie digitali di ultima generazione //

A multi-faceted matter: each slab is a harmonious composition of **multicoloured shades** // The **infinite irregular shaped fragments reflect** light diversely, thanks to state-of-the-art digital technologies //

Une matière aux **mille facettes** : chaque dalle est une composition harmonieuse de nuances multicolores // Les **fragments infinis** de formes irrégulières **réfléchissent** la lumière de manière différenciée, grâce aux technologies numériques de pointe //

Eine Materie mit **unendlich vielen Facetten**: Jede Platte ist eine harmonische Zusammenstellung bunter Nuancen // Die **unendlichen Fragmente** unregelmäßiger Formen **reflektieren** das Licht dank der Digitaltechnologien der neusten Generation auf unterschiedliche Weise //

Один материал, **тысяча граней**: каждая плита – это гармоничная композиция красочных оттенков // **Бесконечное множество** фрагментов неправильной формы, по-разному **отражающих** свет благодаря цифровым технологиям последнего поколения //

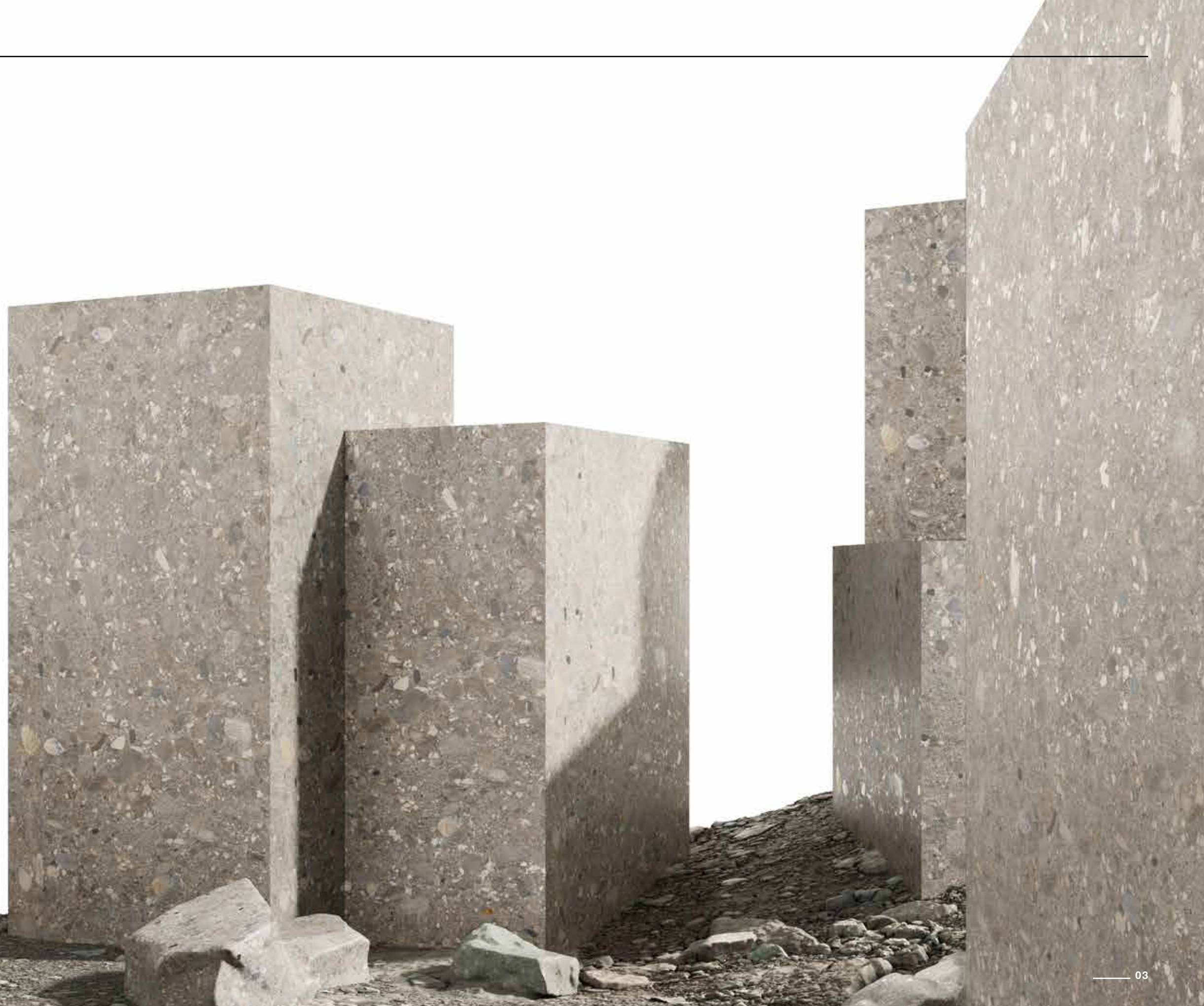

Al classico grigio si aggiungono **nuove cromie naturali**, studiate per le **moderne architetture** e stili d'arredo: beige, sabbia, verde scuro e nero //
La palette consente **diversi abbinamenti** ed è impreziosita dal Mosaico a tessere 5x5 oppure in palladiana //

The classic grey is complemented by **new natural colours**, designed for **modern architecture** and decor: beige, sand, dark green and black //
The palette allows **different combinations** and is enriched by the 5x5 tesserae or Palladian Mosaic //

Au gris classique s'ajoutent de **nouvelles couleurs naturelles**, conçues pour les **architectures** et les styles de décoration **modernes** : beige, sable, vert foncé et noir //
La palette permet **différentes combinaisons** et est agrémentée par la mosaïque à tesselles 5x5 ou palladienne //

Zum klassischen Grau gesellen sich **neue natürliche Farben** hinzu, die für die **modernen** Bau- und Einrichtungsstile entwickelt wurden: beige, sandfarben, dunkelgrün und schwarz //
Die Farbpalette sieht **verschiedene Kombinationen** vor und wird durch das Mosaik aus Steinen 5x5 oder Palladiana bereichert //

К классическому серому добавляются **новые натуральные цвета**, идеально вписывающиеся в **современную архитектуру** и стили интерьера: бежевый, песочный, темно-зеленый и черный //
Эта палитра позволяет создавать **различные комбинации**, которые обретают особую красоту в сочетании с мозаикой 5x5 или палладиана //



RANGE
DETAILS

FOUR
SIZES

TWO
FINISHINGS

R10 . R11

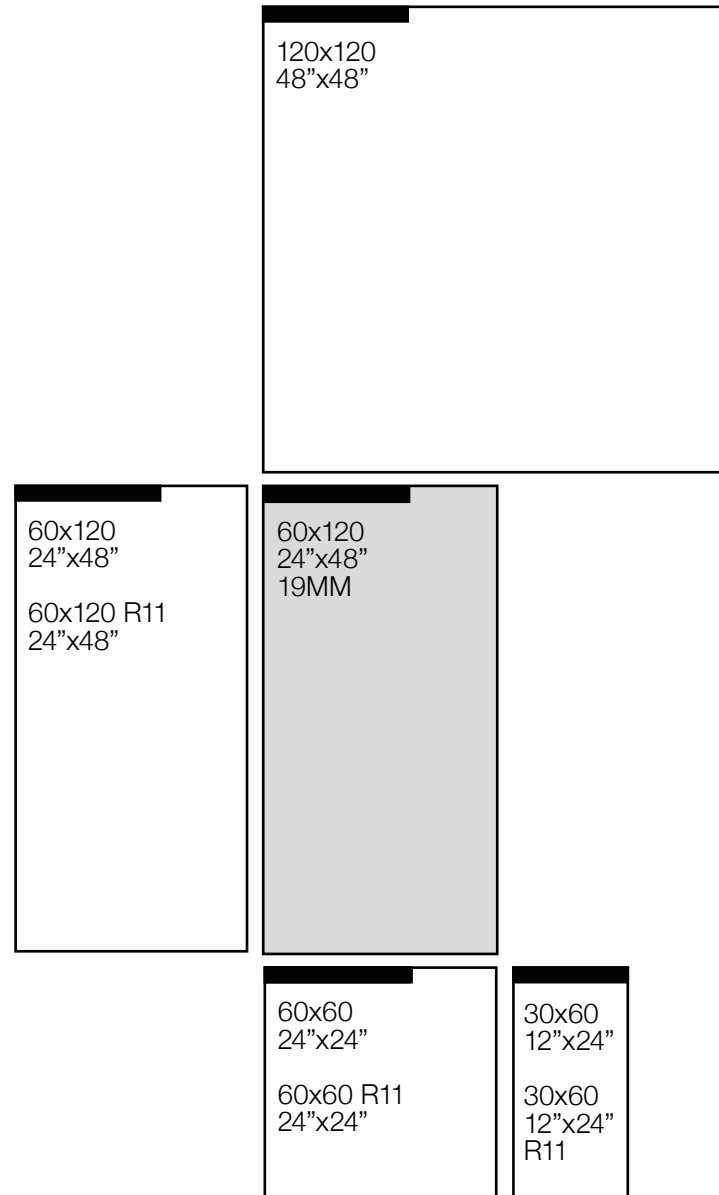

RANGE
DETAILS

5
COLORS

COMMERCIAL

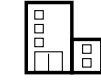

RESIDENTIAL

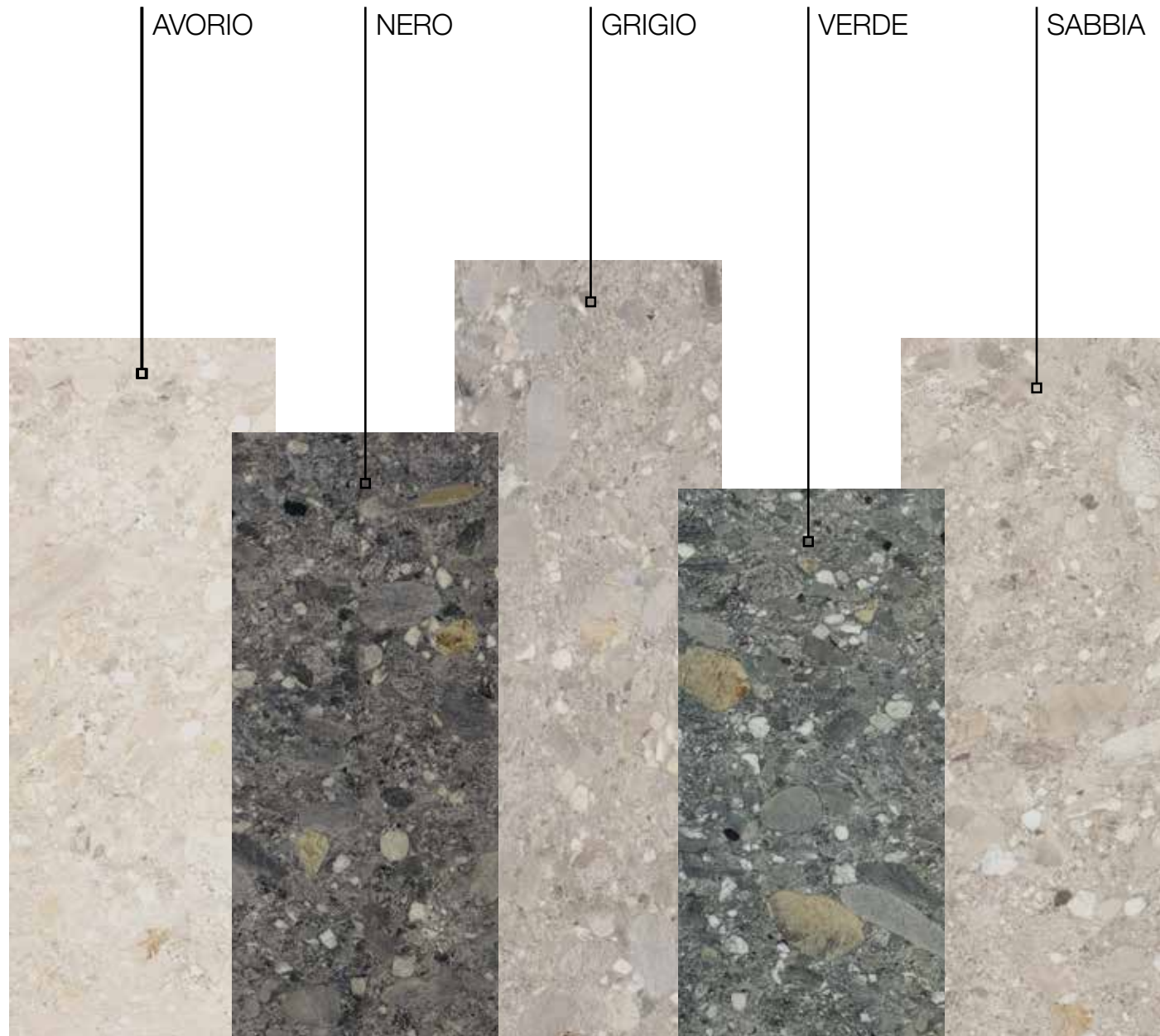

$\frac{9,5\text{ mm}}{R10}$		30x60	12"x24"			
		60x60	24"x24"			
		60x120	24"x48"			
		120x120	48"x48"			
$\frac{9,5\text{ mm}}{R11}$		30x60	12"x24"			
		60x60	24"x24"			
		60x120	24"x48"			
$\frac{19\text{ mm}}{R11}$		60x120	24"x48"			

La particolare **tessitura** della **materia**, dove una base cromatica unitaria è animata da un bilanciato insieme di frammenti, è ideale per **rivestire** ogni tipo di ambiente e struttura, rispettando ed **esaltando** il movimento dei **volumi architettonici** //

The special **texture** of the **matter**, with a uniform colour base livened up by a balanced set of fragments, is ideal for **coating** any type of space and structure, respecting and **enhancing architectural structures'** movement //

La **texture** particulière de la **matière**, où une base chromatique unitaire est animée par un ensemble équilibré de fragments, est idéale pour **revêtir** tous types d'espaces et de structures, en respectant et en **soulignant** le mouvement des **volumes architecturaux** //

Die besondere **Textur** der **Materie**, deren einheitliche Farbunterlage durch eine ausgewogene Mischung von Fragmenten belebt wird, **kleidet alle Arten** von Räumen und Strukturen, indem es dabei der Bewegung der **architektonischen Volumen folgt** und diese zur Geltung bringt //

Особая **фактура материала** на единой хроматической основе, обретающей особую выразительность благодаря сбалансированной композиции фрагментов, идеально подходит для оформления интерьеров и структур **любого** типа, адаптируясь к архитектурным **объемам** и **подчеркивая их динамичность** //



APPLICATIONS
GALLERIES

A // HOME GALLERY



22 LIVING
AVORIO



14 KITCHEN
GRIGIO



26 HOME OFFICE
AVORIO



38 BATHROOM
SABBIA



37 BATHROOM
GRIGIO/VERDE



55 RELEASE
NERO

B // GARDEN GALLERY



20 PATIO
GRIGIO



42 OUTDOOR
SABBIA



29 VILLA
AVORIO/NERO

C // CONTRACT GALLERY



16 SHOP
GRIGIO/NERO



50 RESTAURANT
NERO



32 SPA
VERDE



47 DEHOR
SABBIA/NERO

A // HOME KITCHEN
GRIGIO

floor
GRIGIO 120x120 . 48"x48" RETT

wall
GRIGIO 120x120 . 48"x48" RETT

#SPECIAL
SURFACE

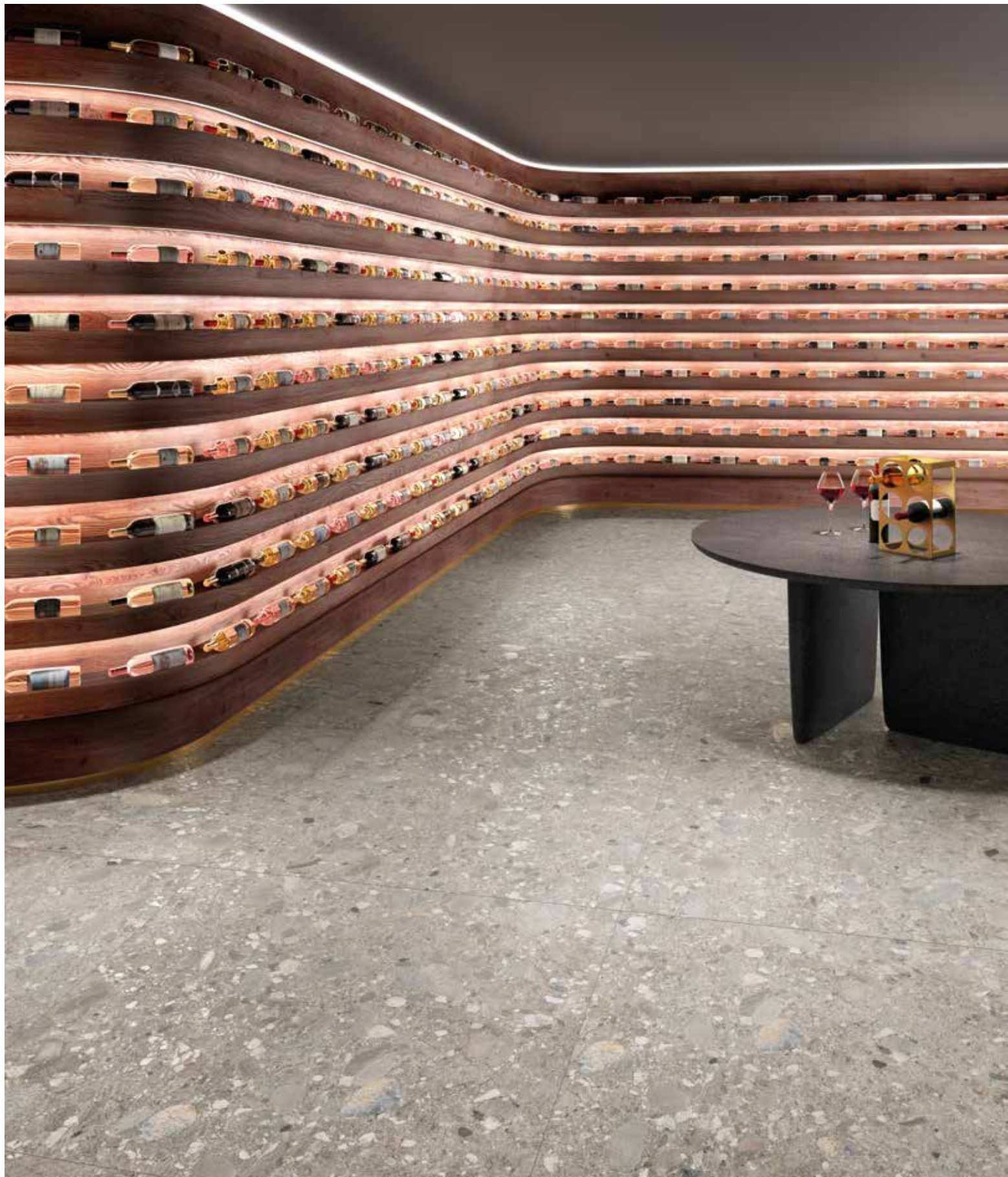

C // CONTRACT SHOP GRIGIO

floor
GRIGIO 120x120 .48"x48" RETT

Arredi dal **design** sinuoso e futuristico, abbinati con la pavimentazione Ceppo di Grès Grigio che trasmette una sensazione di **naturalità** accogliente //

Sinuous and futuristic **furnishings**, matched up with Ceppo di Grès Grigio flooring conveying the feeling of welcoming **naturalness** //

Un mobilier au **design** sinueux et futuriste, combiné avec le revêtement de sol Ceppo di Grès Grigio qui transmet une sensation de **naturel** accueillante //

Einrichtungen, die sich durch ihr gewundenes und futuristisches **Design** auszeichnen, werden mit dem Bodenbelag Ceppo di Grès Grigio kombiniert, der eine behagliche **Natürlichkeit** vermittelt //

Футуристический **дизайн** мебелировки с плавными, обтекаемыми линиями в сочетании с напольным покрытием Ceppo di Grès Grigio создает **ощущение** подлинного уюта //

floor
GRIGIO 120x120 . 48"x48" RETT



**C // GARDEN PATIO
GRIGIO**

floor indoor
GRIGIO 60x120 . 24"x48" RETT

floor outdoor
GRIGIO R11 19 MM 60x120 . 24"x48" RETT
GRIGIO PEZZI SPECIALI R11 19 MM

wall
NERO 60x120 . 24"x48" RETT

#R10
INDOOR

#R11
OUTDOOR

**A // HOME LIVING
AVORIO**

floor
AVORIO 120x120 . 48"x48" RETT

Spazi **ristrutturati** rispettando l'anima e lo stile originale // La **tessitura** del pavimento è **luminosa**, mossa ma senza venature: l'ideale per aumentare il senso di spazio anche in ambienti ridotti //

Space **renovations** which respect the original spirit and style // The flooring is **brightly textured**, with a motion effect but not grained: perfect for enhancing the feeling of spaciousness also in small spaces //

Des espaces **renovés** dans le respect de l'âme et du style d'origine // La **texture** du sol est **lumineuse**, floue mais sans veines : l'idéal pour augmenter la sensation d'espace même dans les petites pièces //

Umbauten, bei denen die Seele und der Stil von einst beachtet wurden // Die **Textur** des Bodenbelags ist **hell**, bewegt, aber ohne Maserungen: ideal, um auch kleinere Räume größer wirken zu lassen //

Помещения **реконструированы** с сохранением оригинального настроения и стиля // **Текстура** пола **яркая**, подвижная, но без прожилок, – идеальная для визуального расширения пространства даже в небольших помещениях //



floor
AVORIO 120x120 . 48"x48" RETT



#MULTIPLE
GRAPHICS



**A // HOME STUDIO
AVORIO**

floor
AVORIO 60x60 . 24"x24" RETT

Elements
NERO



B // GARDEN VILLA AVORIO

floor

AVORIO R11 19 MM 60x120 . 24"x48" RETT
AVORIO PEZZI SPECIALI R11 19 MM

wall

AVORIO 60x120 . 24"x48" RETT
NERO 60x120 . 24"x48" RETT

Pavimento per esterni con finitura antiscivolo **R11**, qui nello spessore **19mm** in due modalità di posa: a secco su ghiaia e incollata su massetto //
Scalini rifiniti a regola d'arte grazie a pezzi speciali come gradone e elemento a elle //

Flooring for outdoor spaces with **R11** non-slip finish, in this case with **19mm** thickness and two installation options: dry laying, on gravel and glued to the screed //
The steps are finished in a workmanlike manner thanks to special pieces like stair tread and L-shaped piece //

Revêtement de sol extérieur avec finition antidérapante **R11**, ici présenté dans l'épaisseur **19 mm** et dans deux modes de pose : à sec, sur gravier et collé sur chape //
Les marches sont finies à la perfection grâce à des pièces spéciales telles que les grandes marches et les éléments en L //

Fußboden für Außenräume mit rutschfestem Finish **R11**, hier in der Stärke **19 mm** in zwei Verlegemodi: trocken verlegt, auf Kies und auf Estrich verleimt //
Fachgerecht verarbeitete Stufen dank der Spezialteile wie Florentiner Stufen und L-förmige Elemente //

Противоскользящее напольное покрытие **R11** для наружного применения, представленное здесь с толщиной **19 мм**, может укладываться двумя способами: сухим, на гравий и путем приклеивания на стяжку //
Безупречность отделки ступеней обеспечивается специальными изделиями, такими как фронтальная ступень и Г-образный элемент //



#19MM
THICKNESS

floor
AVORIO R11 19 MM 60x120 . 24"x48" RETT

wall
AVORIO 60x120 . 24"x48" RETT



#MULTIPLE
GRAPHICS

C // CONTRACT SPA VERDE

floor

VERDE R11 60x120 . 24"x48" RETT
VERDE R11 19 MM 60x120 . 24"x48" RETT
VERDE PEZZI SPECIALI R11 19 MM

wall

VERDE 60x60 . 24"x24" RETT
VERDE 30x60 . 12"x24" RETT
VERDE MOSAICO TESSERA 5x5 . 2"x2" RETT

#SPECIAL
PIECES



floor

VERDE R11 60x120 . 24"x48" RETT
VERDE R11 19 MM 60x120 . 24"x48" RETT
VERDE PEZZI SPECIALI R11 19 MM

wall

VERDE MOSAICO TESSERA 5x5 . 2"x2" RETT

Il Gres porcellanato di **alta qualità** Cercom non viene danneggiato dalle acque termali e dai disinfettanti // La gamma di pezzi speciali e mosaici disponibili corredo completa al meglio **dettagli e finiture** //

Cercom's **high-quality** Porcelain stoneware is not damaged by thermal water or disinfectants // The range of available complementary special pieces and mosaics complete **details** and **finishes** perfectly //

Le grès cérame de **haute qualité** Cercom ne craint pas l'eau thermale et les désinfectants // La gamme de pièces spéciales et de mosaïques disponibles complète idéalement les **détails** et les **finitions** //

Das hochwertige Feinsteinzeug Cercom wird durch Thermalwasser und Desinfektionsmittel nicht beschädigt // Das Sortiment der verfügbaren Spezialteile und Mosaik vervollständigt **Details** und **Finishes** perfekt //

Высококачественный керамогранит Cercom не портится от воздействия термальных вод и дезинфицирующих средств // Предлагаемый ассортимент специальных элементов и мозаики великолепно **дополняет отделку** //



**A // HOME BATHROOM
VERDE + GRIGIO**

wall
GRIGIO MOSAICO TESSERA 5x5 . 2"x2" RETT

floor
VERDE 60x60 . 24"x24" RETT





A // HOME BATHROOM SABBIA

wall
SABBIA MOSAICO TESSERA 5x5 . 2"x2" RETT

floor
SABBIA 60x120 . 24"x48" RETT

Stilisticamente **eclettico**, raffinato nei cromatismi, capace di **armonizzarsi** anche in contesti architettonici di profili elevato: sono tra le caratteristiche distintive di **Ceppo di Grès** //

Stylistically **eclectic**, elegantly coloured, able to **harmonise** also with high-level architectural contexts: these are some of **Ceppo di Grès'** distinguishing features //

Stilistisch **vielseitig**, edel in den Farbtönen und auch mit hochkarätigen architektonischen Lösungen im Einklang stehend: Das sind die typischen Merkmale von **Ceppo di Grès** //

Style **éclectique**, raffinement des couleurs, capacité à s'**harmoniser** même dans des contextes architecturaux prestigieux : tels sont les traits distinctifs de **Ceppo di Grès** //

Стилистическая **эkleктичность**, изысканная цветовая палитра, способность **гармонично** вписываться даже в самые престижные архитектурные контексты – вот некоторые из отличительных особенностей керамогранита **Ceppo di Grès** //

wall
SABBIA MOSAICO TESSERA 5x5 . 2"x2" RETT

floor
SABBIA 60x120 . 24"x48" RETT





#IN&OUT
COORDINATED

B // GARDEN OUTDOOR SABBIA

floor

SABBIA 60x120 . 24"x48" RETT

SABBIA R11 60x120 . 24"x48" RETT

wall

SABBIA R11 60x120 . 24"x48" RETT

Le **due finiture**, per interni (R10) e antiscivolo R11 per esterni non presentano differenze visive: la pavimentazione di terrazzi e ambienti indoor appaiono **esteticamente un tutt'uno** che aumenta la sensazione di spazio //

The **two finishes**, for indoor spaces (R10) and non-slip R11 for outdoor spaces look similar: the floors of terraces and of indoor spaces **aesthetically** appear to be a single entity, thus increasing the feeling of spaciousness //

Les **deux finitions**, pour l'intérieur (R10) et antidérapante R11 pour l'extérieur, ne présentent pas de différences visuelles : les revêtements de sol des terrasses et des intérieurs forment **un ensemble esthétique** qui renforce la sensation d'espace //

Die **beiden Finishes**, für Innenräume (R10) und rutschfest R11 für Außenräume, weisen keine visuellen Unterschiede auf: Die Bodenbeläge für Terrassen und Indoor bilden **ein einheitliches Ganzes**, das den Raum größer erscheinen lässt //

Два типа отделки, для интерьеров (R10) и противоскользящая R11 для экстерьеров, не имеют визуальных отличий: напольные покрытия наружных террас и внутренних помещений создают целостную **эстетическую композицию**, усиливая ощущение безграничности пространства //

floor

SABBIA 60x120 . 24"x48" RETT
SABBIA R11 60x120 . 24"x48" RETT

wall

SABBIA R11 60x120 . 24"x48" RETT



**C // CONTRACT DEHOR
SABBIA + NERO**

floor

SABBIA 60x120 . 24"x48" RETT

SABBIA R11 60x120 . 24"x48" RETT

wall

SABBIA 120x120 . 48"x48" RETT

NERO 120x120 . 48"x48" RETT

La posa in **facciata**, anche ventilata, è una opzione funzionale e pratica, grazie ai formati fino a 120x120 // Nella gamma, il plus dei colori in **abbinamento** e delle superfici coordinate antiscivolo per pavimenti esterni //

The **façade** cladding, also ventilated, is a functional and practical option, thanks to sizes up to 120x120 // The product range includes extra features like colour **combinations** and matching anti-slip surfaces for outdoor floors //

La pose sur les **façades**, même ventilées, est une option fonctionnelle et pratique, grâce aux formats allant jusqu'à 120x120 // Le plus de la gamme réside dans les couleurs **assorties** et les surfaces antidérapantes coordonnées pour les sols extérieurs //

Die Verlegung auf auch **hinterlüfteten Fassaden** erweist sich mit den Formaten bis zu 120x120 als eine funktionelle und praktische Option // Im Produktsortiment das Plus der **kombinierten** Farben und koordinierten rutschfesten Oberflächen für Außenfußböden //

Возможность монтажа на **фасады**, в том числе вентилируемые, – это дополнительная функциональная и практичная опция благодаря размерам до 120x120 // Безусловным плюсом является также наличие в ассортименте **сочетающихся** цветов и противоскользящих напольных покрытий для наружного применения //



floor
SABBIA 60x120 . 24"x48" RETT



wall
SABBIA MOSAICO TESSERA 5x5 . 2"x2" RETT



C // CONTRACT RESTAURANT NERO

floor

NERO 120x120 . 48"x48" RETT
NERO R11 60x120 . 24"x48" RETT

wall

AVORIO 120x120 . 48"x48" RETT



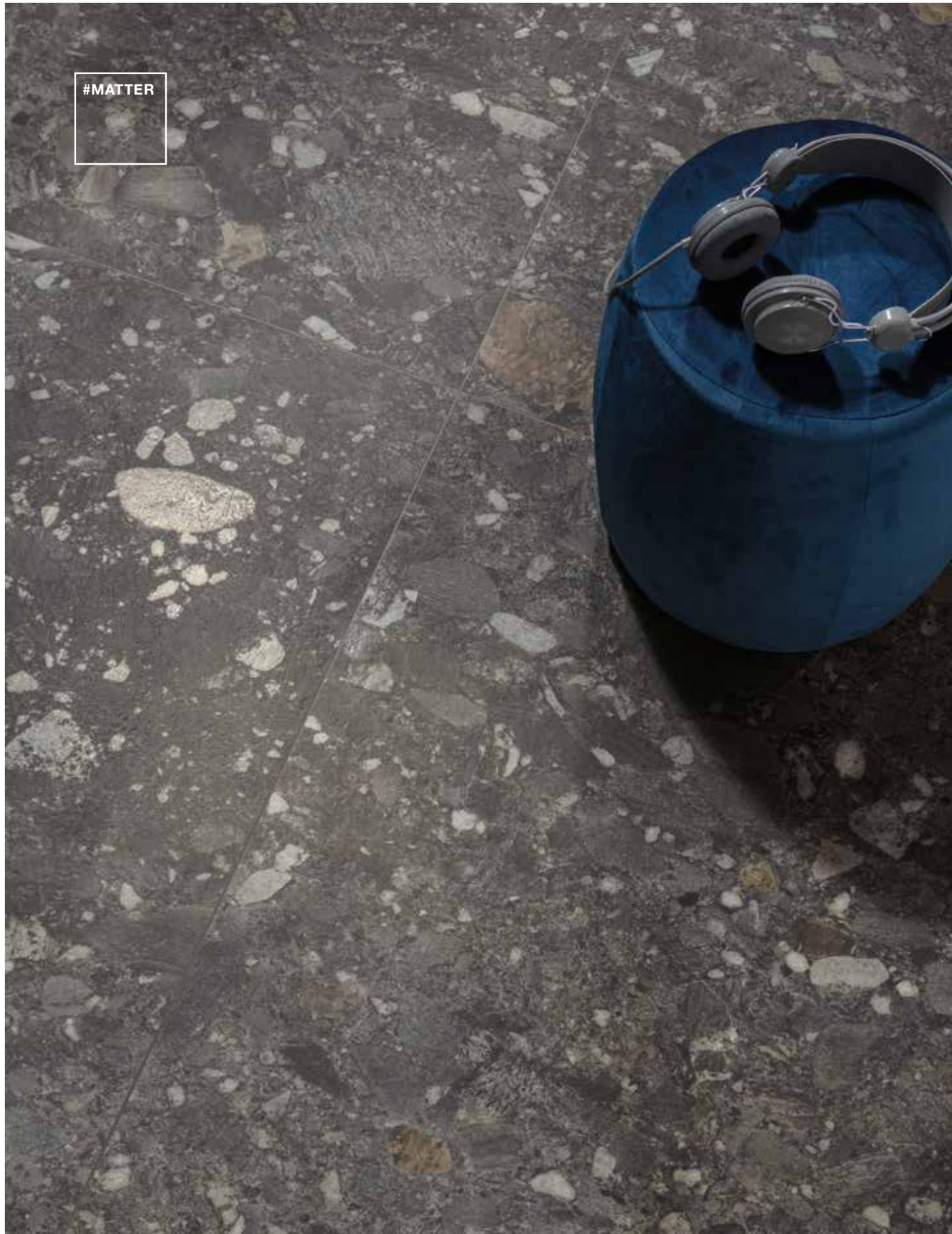

L'estetica originale di Ceppo di Grès nasce dalla **combinazione** casuale tra porzioni di materie differenti, ricca nel dettaglio, ma **raffinata** nell'effetto d'assieme //

Ceppo di Grès' **original appearance** was born from the casual **combination** between portions of different matter, rich in details, but with a **refined** overall effect //

L'esthétique originale de Ceppo di Grès naît de la **combinaison** aléatoire de portions de matières différentes, offrant à la fois une grande richesse de détails et un effet d'ensemble **raffiné** //

Die **originelle Optik** von Ceppo di Grès basiert auf der zufälligen **Kombination** zwischen unterschiedlichen Materialteilen, reich an Details, aber in ihrer Gesamtheit **von edler** Wirkung //

Оригинальный дизайн плитки Ceppo di Grès, создаваемый случайным сочетанием **компонентов** из разных материалов, отличается пестротой деталей, но необычайно **изысканным** общим эффектом //

floor
NERO 120x120 . 48"x48" RETT

wall
NERO 120x120 . 48"x48" RETT



**A // HOME RELEASE
NERO**

wall
NERO 120x120 . 48"x48" RETT

Gli **abbinamenti** con tessuti, legno e materiali d'arredo risultano sempre particolarmente indovinati e piacevoli, per tutti i **cinque** colori di Ceppo di Grès //

Pairing with fabrics, wood and furnishings is always particularly well-matched and pleasant, for all the **five** colours of Ceppo di Grès //

Les **combinaisons** avec les tissus, le bois et les matériaux de décor sont toujours particulièrement recherchées et agréables, pour les **cinq** couleurs de Ceppo di Grès //

Die **Kombinationen** mit Stoffen, Holz und Einrichtungsmaterial erweisen sich für alle **fünf** Farben von Ceppo di Grès stets besonders gelungen und angenehm //

Все **пять** цветов Ceppo di Grès всегда создают гармоничные и привлекательные **сочетания** с тканями, деревом и предметами мебели //



floor
NERO 60x120 . 24"x48" RETT



AVORIO



GRES PORCELLANATO A TUTTA MASSA . FULL BODY PORCELAIN STONEWARE . GRÈS CÉRAME PLAINE MASSE . VOLLMASSEFEINSTEINZEUG . КЕРАМОГРАНИТ ПО ВСЕЙ ТОЛЩИНЕ



Sizes

	NAT	R11
	□	
	□	□
	□	□
	□	□
		□

Mosaics

	NAT
 Mosaico Tessera 5x5 . 2\"x2\" 30x30 . 12\"x12\" RETT	□
	□



NAT
R10 RETT



R11
R11 RETT

Pezzi speciali . Special pieces . Pièces spéciales
Formteile . Специальные элементы: Pag. 66

SABBIA



GRES PORCELLANATO A TUTTA MASSA . FULL BODY PORCELAIN STONEWARE . GRÈS CÉRAME PLAINE MASSE . VOLLMASSEFEINSTEINZEUG . КЕРАМОГРАНИТ ПО ВСЕЙ ТОЛЩИНЕ



Sizes

	NAT	R11
	□	
	□	□
	□	□
	□	□
		□

Mosaics

	NAT
 Mosaico Tessera 5x5 . 2\"x2\" 30x30 . 12\"x12\" RETT	□
	□



NAT
R10 RETT



R11
R11 RETT

Pezzi speciali . Special pieces . Pièces spéciales
Formteile . Специальные элементы: Pag. 66

GRIGIO



GRES PORCELLANATO A TUTTA MASSA . FULL BODY PORCELAIN STONEWARE . GRÈS CÉRAME PLAINE MASSE . VOLLMASSEFEINSTEINZEUG . КЕРАМОГРАНИТ ПО ВСЕЙ ТОЛЩИНЕ



Sizes

	NAT	R11
	□	
	□	□
	□	□
	□	□
		□

Mosaics

	NAT
	□
	□



NAT
R10 RETT



R11
R11 RETT

Pezzi speciali . Special pieces . Pièces spéciales
Formteile . Специальные элементы: Pag. 66

VERDE



GRES PORCELLANATO A TUTTA MASSA . FULL BODY PORCELAIN STONEWARE . GRÈS CÉRAME PLAINE MASSE . VOLLMASSEFEINSTEINZEUG . КЕРАМОГРАНИТ ПО ВСЕЙ ТОЛЩИНЕ



Sizes

	NAT	R11
	□	
	□	□
	□	□
	□	□

Mosaics

	NAT
	□
	□



NAT
R10 RETT



R11
R11 RETT

Pezzi speciali . Special pieces . Pièces spéciales
Formteile . Специальные элементы: Pag. 66

NERO



GRES PORCELLANATO A TUTTA MASSA . FULL BODY PORCELAIN STONEWARE . GRÈS CÉRAME PLAINE MASSE . VOLLMASSEFEINSTEINZEUG . КЕРАМОГРАНИТ ПО ВСЕЙ ТОЛЩИНЕ



Sizes

	NAT	R11
9,5 MM 3/8" 120x120 . 48"x48" RETT	□	
60x120 . 24"x48" RETT	□	□
60x60 . 24"x24" RETT	□	□
30x60 . 12"x24" RETT	□	□

Mosaics

	NAT
9,5 MM 3/8" Mosaico Tessera 5x5 . 2"x2" 30x30 . 12"x12" RETT	□
Palladiana Mix 58x58 . 22 ¹³ / ₁₆ "x22 ¹³ / ₁₆ " RETT	□



NAT
R10 RETT



R11
R11 RETT

Pezzi speciali . Special pieces . Pièces spéciales
Formteile . Специальные элементы: Pag. 66

MOSAICI



MOSAICS . MOSAIQUES . MOSAIKEN . МОЗАИКА

MOSAICO TESSERA



AVORIO
30x30 . 12"x12" RETT
tessera 5x5 . 2"x2"



SABBIA
30x30 . 12"x12" RETT
tessera 5x5 . 2"x2"



GRIGIO
30x30 . 12"x12" RETT
tessera 5x5 . 2"x2"



VERDE
30x30 . 12"x12" RETT
tessera 5x5 . 2"x2"



NERO
30x30 . 12"x12" RETT
tessera 5x5 . 2"x2"



PEZZI SPECIALI

TRIMS . PIÈCES SPÉCIALES . FORMSTÜCKE . СПЕЦИАЛЬНЫЕ ИЗДЕЛИЯ



Battiscopa
6,5x60 . 2 9/16"x24" RETT

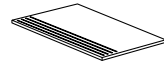

Step molato
30x60 . 12"x24" RETT

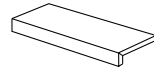

Elemento "L" R11
15x60x5 . 6"x24"x2" RETT

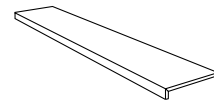

Gradone costa retta
30x120x3,3 . 12"x48"x1 5/16" RETT

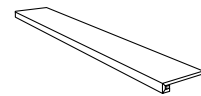

Gradone square assembled
30x120x3,3 . 12"x48"x1 5/16" RETT

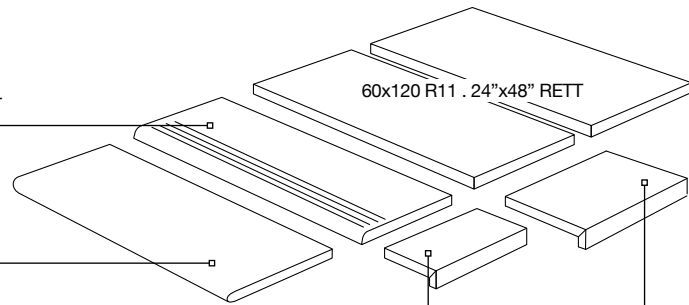

Step Molato R11
30x120 . 12"x48" RETT

60x120 R11 . 24"x48" RETT

Step Torato R11
30x120 . 12"x48" RETT

Gradone Costa Retta R11
30x60x5 . 12" x24"x2" RETT

Elemento ad "L" assembled R11
15x60x5 . 6"x24"x2" RETT

PACKING











	PCS // BOX	SQM // BOX	KGS // BOX	BOXES // PALLET	SQM // PALLET	KGS // PALLET
9,5 MM 3/8"						
120x120 . 48"x48" RETT	1	1,44	31,00	40	57,60	1300
60x120 . 24"x48" RETT / R11	2	1,44	31,00	36	51,84	1144
60x60 . 24"x24" RETT / R11	3	1,08	22,80	40	43,20	928
30x60 . 12"x24" RETT / R11	6	1,08	22,80	40	43,20	928
19 MM 13/16"						
60x120 . 24"x48" R11 RETT	1	0,72	30,60	36	25,92	1118



CARATTERISTICHE TECNICHE

TECHNICAL FEATURES . CARACTÉRISTIQUES TECHNIQUES . TECHNISCHE EIGENSCHAFTEN . ТЕХНИЧЕСКИЕ ХАРАКТЕРИСТИКИ

// ufoadv.com

GRES PORCELLANATO A TUTTA MASSA - ISO 13006 Bia UGL FULL BODY PORCELAIN STONEWARE - ISO 13006 Bia UGL - GRÈS CÉRAME PLAINE MASSE - ISO 13006 Bia UGL VOLLMASSEFEINSTEINZEUG - ISO 13006 Bia UGL - КЕРАМОГРАНИТ ПО ВСЕЙ ТОЛЩИНЕ - ISO 13006 Bia UGL			
	Aspetto superficiale Surface appearance Aspect superficial Oberflächenbeschaffenheit Вид поверхности	≥ 95%	Conforme Compliant Conforme Konform Соответствует
	Lunghezza e larghezza Length and width Longueur et largeur Länge und Breite Длина и ширина	Deviazione valore medio % rispetto a dimensione di fabbricazione. Deviation of the average size for each tile from the work size (%). Ecart dimensionnel moyen en % par rapport aux dimensions de fabrication. Abweichung des Durchschnittswertes in % hinsichtlich der Produktionsgröße. Отклонение средн. значения, % от производственных размеров > 410 cm2 +/- 0,6% - ≤ 410 cm2 +/- 0,75%	± 0,5% ± 1,5 mm
	UNI EN ISO 10545-2	Deviazione valore medio % rispetto a dimensione di fabbricazione. Deviation of the average size for each tile from the average size to the 10 test specimens (%). Ecart de valeur moyenne unitaire % en rapport à la valeur moyenne de 10 échantillons mesurés. Abweichung des Durchschnittswertes der einzelnen Fliesen in % hinsichtlich des Durchschnitts von 10 getesteten Mustern. Отклонение средн. значения, отдельной плитки относительно средн. значения 10 измеренных образцов +/- 0,5%	± 0,5% ± 1,5 mm
	Rettilineità degli spigoli Straightness of sides Rectitude des arêtes Kantengeradheit Прямолнейность кромок	+/- 0,5%	± 0,3% ± 1,5 mm
	Spessore / Thickness / Epaisseur/Stärke / Толщина	+/- 5%	± 5% ± 0,5 mm
	Ortogonalità Rectangularity Orthogonalité Rechtwinkigkeit Ортогональность	+/- 0,5%	± 0,3% ± 0,5 mm
	Assorbimento d'acqua Water absorption Absorption d'eau Wasseraufnahme Водопоглощение	≤ 0,5% GRUPPO Bia UGL	E ≤ 0,1%
	Resistenza della superficie (scala MOHS) Scratch hardness (MOHS scale) Dureté de la surface (échelle MOHS) Oberflächenhärte (MOHS skala) Поверхностная прочность по (шкале Мооса)	EN 101	> 6
	Resistenza a flessione e forza di rottura Modulus of rupture and breaking strength résistance à la flexion et force de rupture Biegefestigkeit und Bruchlast Прочность на изгиб Модуль жесткости	S ≥ 1300 N R ≥ 35 N/mm2	S ≥ 1300 N R ≥ 35 N/mm ²
	Resistenza all'abrasione profonda Abrasion resistance Résistance à l'abrasion Verschleiß (Volumenverlust) Сопротивление глубокому истиранию	≤ 175 mm	≤ 175 mm ³
	Coefficiente di dilatazione termica lineare Linear thermal expansion coefficient Dilatation thermique linéaire Lineare Wärmeausdehnung Кэффициент линейного теплового расширения	Come dichiarato dal produttore See manufacturer's declaration Selon déclaration du producteur Entsprechend der Herstellerangaben Как указано изготовителем	Metodo disponibile Method available Méthode disponible Verfügbares Verfahren Определяется производителем
	Resistenza allo shock termico Thermal shock resistance Résistance au choc thermique Temperaturwechselbeständigkeit Стойкость к тепловым перепадам	Nessun campione deve presentare alterazioni No sample must show visible alteration Aucun carreau ne doit présenter d'altération Kein Muster darf sichtbare Veränderungen zeigen Никакой образец не должен показывать изменений	Resistente Resistant Résistant Widerstandsfähig Устойчивый
	Resistenza al gelo Frost resistance Résistance au gel Frostbeständigkeit Морозостойкость	Non devono presentare difetti visibili No sample must show visible defect Aucun carreau ne doit présenter de défaut Muster dürfen keine sichtbaren Schäden zeigen Не должны обнаруживать видимые дефекты	Ingelivo Frost proof Ingelif Froststicher Морозостойкость
	Resistenza all'attacco chimico (tranne acido fluoridrico) Resistance to chemical attack (except hydrofluoric acid) Résistance à l'attaque chimique (sauf acide fluorhydrique) Säure- und Laugenbeständigkeit (außer Flußsäure) Стойкость к бытовым химикатам	Nessun campione deve presentare alterazioni No sample must show visible alteration Aucun carreau ne doit présenter d'altération Muster dürfen keine sichtbaren Veränderungen zeigen Никакой образец не должен показывать изменений	Classe A-HA-LA Class A-HA-LA Classe A-HA-LA Gruppe A-HA-LA Класс A-HA-LA
	Resistenza alle macchie di piastrelle smaltate Resistance to stains of glazed tiles Résistance aux taches des carreaux émaillés Widerstand gegen Fleckenbildner der glasierten Fliesen Стойкость глазурованной плитки к образованию пятен	Nessun campione deve presentare alterazioni No sample must show visible alteration Aucun carreau ne doit présenter d'altération Muster dürfen keine sichtbaren Veränderungen zeigen Никакой образец не должен показывать изменений	Classe 5 Class 5 Classe 5 Gruppe 5 Класс 5
	Resistenza alla scivolosità. Coefficiente di attrito medio Skid resistance. Average coefficient of friction Résistance au glissement. Coefficient de frottement moyen Rutschfestigkeit. Mittlerer Reibungswert Сопротивление скольжению. Средний коэффициент трения	B.C.R.A. REP. CEC. 6/81 (NO SATIN-RETT - NO LUX - NO SATIN) DIN 51130 ≥ R 9 (NO SATIN-RETT - NO LUX - NO SATIN - NO WAX) DIN 51097 (NO SATIN-RETT - NO LUX - NO SATIN - NO WAX) DCOF Pendulum Australiano AS 4586 Pendulum Britannico BS 7976	0,40 ≤ f ^h ≤ 0,74 ≥ 0,74 R10 R11 Classe B Classe C Class B Class C Classe B Class C Gruppe B Gruppe C Класс B Класс C f ^h ≥ 0,42 R10: Classe P3 R11: Classe P4 Class P3 Class P4 Classe P3 Class P4 Gruppe P3 Gruppe P4 Класс P3 Класс P4 PTV > 36 wet



Design your life

Via A. Volta 23/25 - 42013 Casalgrande (Re) Italy
Tel. +39-0522-998911/411
Fax Italy +39-0522-998910
Fax Export +39-0522-998930/996218



Ceramics of Italy



© Copyright 2022 Gruppo Romani S.p.A.
Gruppo Romani S.p.A. Industrie Ceramiche
www.grupporomanispa.com



CEPPO DI GRÈS

#SIZE

120x120
48"x48"

60x120
24"x48"

60x60
24"x24"

30x60
12"x24"

#COLORS

AVORIO

SABBIA

GRIGIO

VERDE

NERO

#SURFACES

NAT

R11

Cercom is a brand of